

Modell: Adena

Produktinfo

Stand 12/2024



Bett 180x 200cm, Kopfteil low/medium/high



[www.blauer-engel.de/uz/148](http://www.blauer-engel.de/uz/148)



Longlife  
by 3C Care

## Aufbau und Bestellhinweise

- Kopfteil:** Standardausführung hinten unecht mit Spannstoff bezogen.  
**Gegen Aufpreis von hinten in Echtholz möglich.**  
Aus ergonomisch geformtem PUR-Schaumstoff (mind. RG 25). Abdeckung aus Wattevlies.  
Weicher, lockerer Polsteraufbau, bei dem eine modellbedingte oder gestalterisch gewünschte Wellenbildung der Bezüge warentypisch ist.  
**Das Kopfteil kann in vier verschiedenen Höhen (small, low, medium & high) bestellt werden.**
- Kopfteil small für Dachschrägen:** Hinweis: Die niedrigste Kopfteilvariante **small** eignet sich perfekt unter Dachschrägen. Die Kopfteilhöhe entspricht der Seitenteilhöhe (25 cm, 31 cm, 38 cm). Bitte geben Sie die entsprechende Kopfteilhöhe auf Ihrer Bestellung an.
- Fuß- & Seitenteil:** Tragende Teile des Gestells aus Massivholz und Holzwerkstoffen, Fläche mit Polserpappe verblendet.  
**Das Fuß- & Seitenteil kann in drei verschiedenen Höhen (25, 31, 38 cm) bestellt werden.**
- Seitenlänge:** Standardausführung in der Länge 200 cm. **Gegen Aufpreis mit einer Überlänge von 220 cm möglich**
- Zweifarbigkeit:** Bett in zweifarbiger Ausführung (Kopfteil / Seitenteil) bestellbar. Bei einer Kombination von Stoffen bzw. Ledern aus unterschiedlichen Preisgruppen entnehmen Sie die Preise bitte der jeweils höheren Preisgruppe.
- Dekostoff:** Die Dekostoffe der PG 4/10 sind für das Kopfteil und die Kissen lieferbar. Diese werden nicht auf Rapport verarbeitet. Die Preise entnehmen Sie bitte der PG 4/10.
- Stauraum:** Stauraum bei allen Bettgrößen bestellbar und immer mittig geteilt.
- Sonstiges:** Alle Betten werden mit einem Mittelsteg ausgeliefert.  
Die Betten werden in zwei Collis ausgeliefert. Colli 1: Kopfteil / Colli 2: Fuß- und Seitenteil
- Zum sicheren Fixieren der Lattenroste werden serienmäßig vier Distanzhülsen und Schrauben mitgeliefert.
- Alle verwendeten Materialien entsprechen den Anforderungen der DGM laut RAL GZ 430 für die jeweils betroffene Kategorie (Polstermöbel, Polsterbetten, Tische-Stühle-Eckbänke) im Wohnbereich.  
Alle in der Preisliste genannten Werte sind ca. Maße in Zentimeter, ermittelt nach üblicher Messmethode (s. RAL-GZ 430) und im unbenutzten Neuzustand.  
Änderungen in Form, Farbe und Konstruktion im Rahmen des technischen Fortschritts behalten wir uns vor.
- Nahtverteilung:** Die Nahtverteilung kann bei Stoff- oder Lederverarbeitung unterschiedlich ausfallen. Die Verarbeitung von Zier-, Kapp- oder Doppelnähten kann in den Stoff- oder Ledervarianten unterschiedlich ausfallen.

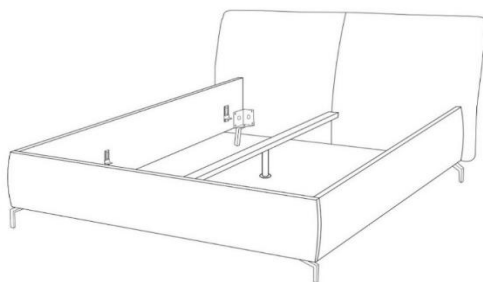

Nahtverteilung bei Stoffverarbeitung

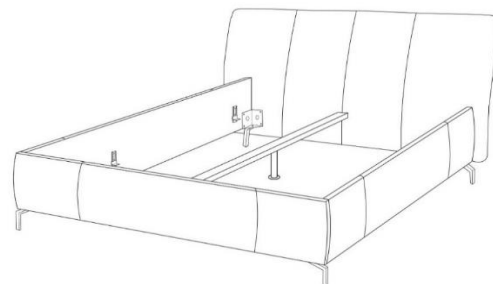

Nahtverteilung bei Lederverarbeitung



**697** (12 cm)  
**702** (15 cm)  
**283** (18 cm)  
Chrom glänzend



**370** (12 cm)  
**704** (15 cm)  
**300** (18 cm)  
Chrom matt



**245** (12 cm)  
**346** (15 cm)  
**284** (18 cm)  
Schwarz matt



**781** (12 cm)  
**782** (15 cm)  
**480** (18 cm)  
Chrom glänzend



**799** (12 cm)  
**798** (15 cm)  
**482** (18 cm)  
Chrom matt



**237** (12 cm)  
**236** (15 cm)  
**481** (18 cm)  
Schwarz matt



**1092** (12 cm)  
**980** (15 cm)  
**983** (18 cm)  
Chrom glänzend



**1093** (12 cm)  
**982** (15 cm)  
**985** (18 cm)  
Schwarz matt



**1131** (12 cm)  
**428** (15 cm)  
**1132** (18 cm)  
schwebende Optik  
Der Metallfuß wird weiter  
nach hinten gesetzt, dadurch  
entsteht eine schwebende Optik



**Gleiter** (7 cm)

gegen Aufpreis - siehe Preisliste



**974** (12 cm)  
**975** (15 cm)  
**976** (18 cm)  
Holzfuß  
Eiche geölt



**882** (12 cm)  
**883** (15 cm)  
**286** (18 cm)  
Holz-Metall  
Eiche geölt

Modell: Adena

Produktmaße

Liegefläche	Stellmaße B x H x T (inkl. Kopfteil)
140 x 200 oder 220	155 x 69/89/109 x 229 oder 249 cm (+ Fuß)
160 x 200 oder 220	175 x 69/89/109 x 229 oder 249 cm (+ Fuß)
180 x 200 oder 220	195 x 69/89/109 x 229 oder 249 cm (+ Fuß)
200 x 200 oder 220	215 x 69/89/109 x 229 oder 249 cm (+ Fuß)

Bettseite	Höhe
Basic	Seitenhöhe 25 cm (+ Fuß)
Classic	Seitenhöhe 31 cm (+ Fuß)
Komfort	Seitenhöhe 38 cm (+ Fuß)

Kopfteil	Höhe x Tiefe
Kopfteil low	69 x 21 cm (+ Fuß)
Kopfteil medium	89 x 21 cm (+ Fuß)
Kopfteil high	109 x 21 cm (+ Fuß)
Kopfteil small (25)	25 x 7 cm (+ Fuß)
Kopfteil small (31)	31 x 7 cm (+ Fuß)
Kopfteil small (38)	38 x 7 cm (+ Fuß)

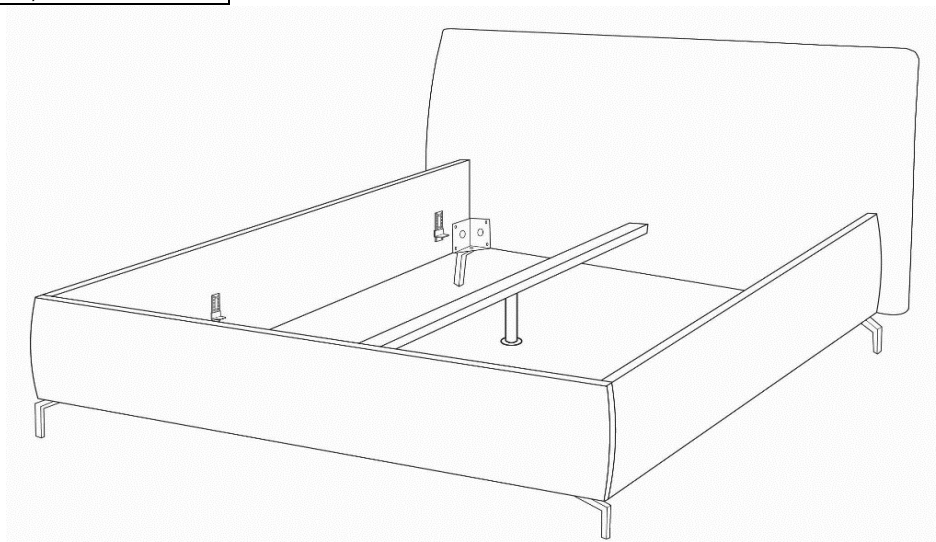

Innenmaße:

Bettseite	Einlegetiefe Federholzrahmen
Basic (25 cm)	verstellbar von 8,5 cm bis 16 cm
Classic (31 cm)	verstellbar von 8,5 cm bis 23,5 cm
Komfort (38 cm)	verstellbar von 10 cm bis 25 cm

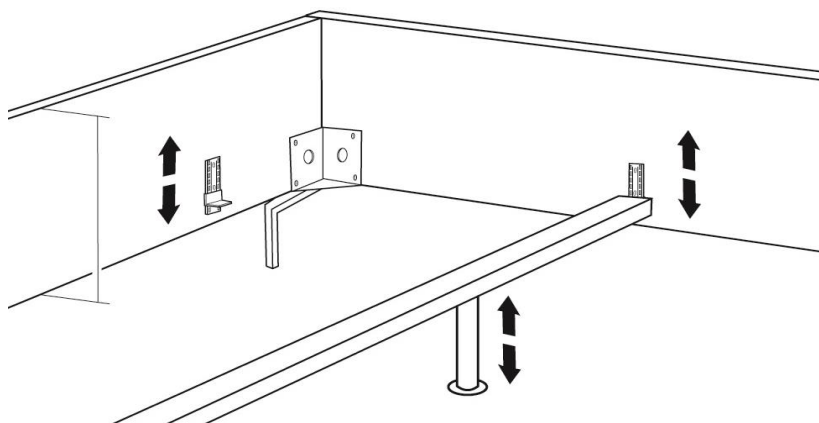





Modell: Adena

Kombinationen



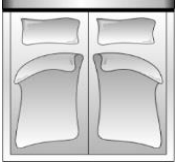



Kopfteil small / low / medium / high

mit Bettseite 25 cm

<b>Maße (ca. cm)</b> Länge: 229 Breite: 155 - 215  Die Lieferung erfolgt in 2 Colli				
	<b>Art.-Nr.</b>	<b>90077</b>	<b>90076</b>	<b>90075</b>
<b>Maße B x L</b>	229 x 215 cm	229 x 195 cm	229 x 175 cm	229 x 155 cm
	Bett 200 Bettseitenhöhe 25 cm (exklusive Fuß)	Bett 180 Bettseitenhöhe 25 cm (exklusive Fuß)	Bett 160 Bettseitenhöhe 25 cm (exklusive Fuß)	Bett 140 Bettseitenhöhe 25 cm (exklusive Fuß)
<b>Preise in EUR EKNN</b>				
Preisgruppe 2/6	-	-	-	-
Preisgruppe 3/8	-	-	-	-
Preisgruppe 4/10	-	-	-	-
Preisgruppe 5/12	-	-	-	-
Preisgruppe C/D	-	-	-	-
Preisgruppe H/L	-	-	-	-
Preisgruppe J	-	-	-	-
<b>Aufpreise</b>				
Kopfteil echt Stoff	-	-	-	-
Kopfteil echt Leder	-	-	-	-
Überlänge 220 cm	-	-	-	-
<b>Aufpreise Füße</b>				
Holz-Metall Eiche	-	-	-	-
Holz Eiche	-	-	-	-
<b>Aufpreise Zubehör</b>				
Stauraum	-	-	-	-
Stauraum 220	-	-	-	-

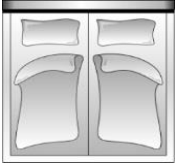
Kopfteil small / low / medium / high

mit Bettseite 31 cm

<b>Maße (ca. cm)</b> Länge: 229 Breite: 155 - 215  Die Lieferung erfolgt in 2 Colli				
	<b>Art.-Nr.</b>	<b>90109</b>	<b>90108</b>	<b>90107</b>
<b>Maße B x L</b>	229 x 215 cm	229 x 195 cm	229 x 175 cm	229 x 155 cm
	Bett 200 Bettseitenhöhe 31 cm (exklusive Fuß)	Bett 180 Bettseitenhöhe 31 cm (exklusive Fuß)	Bett 160 Bettseitenhöhe 31 cm (exklusive Fuß)	Bett 140 Bettseitenhöhe 31 cm (exklusive Fuß)
<b>Preise in EUR EKNN</b>				
Preisgruppe 2/6	-	-	-	-
Preisgruppe 3/8	-	-	-	-
Preisgruppe 4/10	-	-	-	-
Preisgruppe 5/12	-	-	-	-
Preisgruppe C/D	-	-	-	-
Preisgruppe H/L	-	-	-	-
Preisgruppe J	-	-	-	-
<b>Aufpreise</b>				
Kopfteil echt Stoff	-	-	-	-
Kopfteil echt Leder	-	-	-	-
Überlänge 220 cm	-	-	-	-
<b>Aufpreise Füße</b>				
Holz-Metall Eiche	-	-	-	-
Holz Eiche	-	-	-	-
<b>Aufpreise Zubehör</b>				
Stauraum	-	-	-	-
Stauraum 220	-	-	-	-





Modell: Adena

Kombinationen

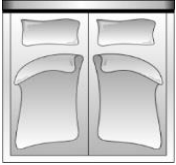

Kopfteil small / low / medium / high

mit Bettseite 38 cm

<b>Maße (ca. cm)</b> Länge: 229 Breite: 155 - 215  Die Lieferung erfolgt in 2 Colli					
	<b>Art.-Nr.</b>	<b>90295</b>	<b>90294</b>	<b>90293</b>	<b>90292</b>
	<b>Maße B x L</b>	229 x 215 cm	229 x 195 cm	229 x 175 cm	229 x 155 cm
		Bett 200 Bettseitenhöhe 38 cm (exklusive Fuß)	Bett 180 Bettseitenhöhe 38 cm (exklusive Fuß)	Bett 160 Bettseitenhöhe 38 cm (exklusive Fuß)	Bett 140 Bettseitenhöhe 38 cm (exklusive Fuß)
<b>Preise in EUR EKNN</b>					
Preisgruppe 2/6	-	-	-	-	
Preisgruppe 3/8	-	-	-	-	
Preisgruppe 4/10	-	-	-	-	
Preisgruppe 5/12	-	-	-	-	
Preisgruppe C/D	-	-	-	-	
Preisgruppe H/L	-	-	-	-	
Preisgruppe J	-	-	-	-	
<b>Aufpreise</b>					
Kopfteil echt Stoff	-	-	-	-	
Kopfteil echt Leder	-	-	-	-	
Überlänge 220 cm	-	-	-	-	
<b>Aufpreise Füße</b>					
Holz-Metall Eiche	-	-	-	-	
Holz Eiche	-	-	-	-	
<b>Aufpreise Zubehör</b>					
Stauraum	-	-	-	-	
Stauraum 220	-	-	-	-	

Dank ihrer guten ergonomischen Körperanpassung mittels **7 abgestimmter Liegezonen** bietet unsere **in Deutschland hergestellte Taschenfederkernmatratze** höchsten Schlafkomfort. Durch exzellente Liegeeigenschaften, einer hohen Punktlastizität, hervorragender Wirbelsäulenunterstützung sowie einer körpergerechten Unterstützung im Lenden- und Beckenbereich **eignet sie sich für jeden Schlaftypen.**

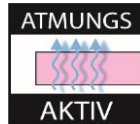
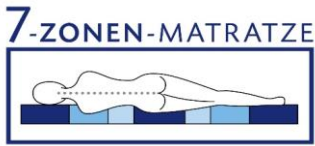

**Größen:** Sie erhalten unsere Matratzen in folgenden Ausführungen:

**B x T x H**

80 x 200 x 22 cm

90 x 200 x 22 cm

100 x 200 x 22 cm

140 x 200 x 22 cm

**Alle Größen sind zudem in der Überlänge 220 cm erhältlich (gegen Aufpreis)**

**Härtegrade:** Wählen Sie zwischen **H2** und **H3**

**Geben Sie bitte immer den gewünschten Härtegrad an!**

**Federn:** Die einzelnen Stahlfedern sind durch Textiltaschen ummantelt und miteinander verbunden. Auf diese Art können die Federn weitgehend unabhängig voneinander agieren, was eine hohe Punktlastizität gewährleistet.

**Pro 2m<sup>2</sup> werden ca. 390 Federn verarbeitet**

**Drell:** Das **Tencel** Doppeltuch ist mit einem **vierseitigem Reißverschluss** ausgestattet, was ein leichtes Ab- und Beziehen der Matratze ermöglicht.

**Der Bezug ist waschbar bis 60° C**

Zusammensetzung: 83% Polyester, 17% Lyocell

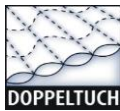

**Sonstiges:** Durch eine Vakuum-Rollverpackung können unsere Matratzen platzsparend und leicht transportiert werden.

**Das erwartete Endmaß nimmt die Matratze durch Aufnahme von Luft nach ca. 48 Stunden an und bietet dann maximalen Schlafkomfort.**

Alle in der Preisliste genannten Werte sind ca. Maße in Zentimeter.

Änderungen in Form, Farbe und Konstruktion im Rahmen des technischen Fortschritts behalten wir uns vor.

**Bitte beachten Sie, dass die Matratzen von unserer DGM-Zertifizierung ausgeschlossen sind.**



STANDARD  
100  
D18-2461  
Hohenstein HTTI

**Hergestellt in Deutschland**



## Modell: Adena

### Federholzrahmen



Unsere **stabilen Schichtholzrahmen** sind in unterschiedlichen Ausführungen erhältlich und können so individuelle Bedürfnisse abdecken.

Alle Federholzrahmen sind mit **28 mehrfach verleimten Federholzleisten** ausgestattet und sind damit bestens geeignet, um die Funktionalität der Matratze zu unterstützen.

Da die **Leisten** in beweglichen **Duo-Kappen** liegen, kann eine flexible, geräuschlose Abfederung in bewährter **2 Punkt-Lagerung** gewährleistet werden.

Durch die **Doppelleistenteknik** kann eine **individuelle Härteverstellung** im Mittelzonenbereich vorgenommen werden.

Um eine **gleichmäßige Lastenverteilung** zu ermöglichen, sind alle Federholzrahmen mit einem **Mittelgurt** ausgestattet.

#### Ausführungen:

Standard  
bis 100 kg

#### unverstellbare Ausführung

innenliegend gelagerte Leisten  
für alle Matratzentypen geeignet  
empfohlenes max. Nutzergewicht **100 kg**



Kopf- & Fußverstellung  
bis 100 kg

#### Kopf- und Fußteil verstellbar

innenliegend gelagerte Leisten  
für alle Matratzentypen geeignet  
empfohlenes max. Nutzergewicht **100 kg**



Kopfverstellung &  
Lift Bettkasten  
bis 100 kg

#### Kopfteil verstellbar

#### Bettkastenöffnung mittels Gasdruckfeder

innenliegend gelagerte Leisten  
für alle Matratzentypen geeignet  
empfohlenes max. Nutzergewicht **100 kg**



Kopf- & Fußverstellung  
bis 130 kg

#### Kopf- und Fußteil verstellbar

aufliiegend gelagerte Leisten  
flexible Schulterkomfortzone  
für alle Matratzentypen geeignet  
empfohlenes max. Nutzergewicht **130 kg**



Kopfverstellung &  
Lift Bettkasten  
bis 140 kg

#### Kopfteil verstellbar

#### Bettkastenöffnung mittels Gasdruckfeder

aufliiegend gelagerte Leisten  
flexible Schulterkomfortzone  
für alle Matratzentypen geeignet  
empfohlenes max. Nutzergewicht **140 kg**



#### Größen:

Sie erhalten unsere Federholzrahmen in folgenden Ausführungen:

#### B x T

80 x 200 cm

90 x 200 cm

100 x 200 cm

140 x 200 cm

**Alle Größen sind zudem in der Überlänge 220 cm erhältlich (gegen Aufpreis).**

#### Sonstiges:

Außenholme und Leisten aus naturbelassenem Schichtholz  
Querholme aus massiver Buche

Alle in der Preisliste genannten Werte sind ca. Maße in Zentimeter.

Änderungen in Form, Farbe und Konstruktion im Rahmen des technischen Fortschritts behalten wir uns vor.

**Bitte beachten Sie, dass die Federholzrahmen von unserer DGM-Zertifizierung ausgeschlossen sind.**







**Modell: Adena**  
**Federholzrahmen**



**Kopf- und Fußteil verstellbar**

aufliegend gelagerte Leisten

flexible Schulterkomfortzone

für alle Matratzentypen geeignet

empfohlenes max. Nutzergewicht **130 kg**

<b>Maße (ca. cm)</b>				
Art.-Nr.	<b>87016</b>	<b>87021</b>	<b>87026</b>	<b>87031</b>
Maße B x L	80 x 200 cm	90 x 200 cm	100 x 200 cm	140 x 200 cm
	Kopf- & Fußverstellung bis 130 kg	Kopf- & Fußverstellung bis 130 kg	Kopf- & Fußverstellung bis 130 kg	Kopf- & Fußverstellung bis 130 kg

-	-	-	-
-	-	-	-
-	-	-	-
-	-	-	-
-	-	-	-
-	-	-	-
-	-	-	-
-	-	-	-
-	-	-	-
-	-	-	-

**Aufpreise**

Überlänge 220 cm	-	-	-	-
-	-	-	-	-
-	-	-	-	-
-	-	-	-	-
-	-	-	-	-
-	-	-	-	-
-	-	-	-	-
-	-	-	-	-
-	-	-	-	-
-	-	-	-	-

Modell: Adena

Federholzrahmen



**Kopfteil verstellbar & Bettkastenöffnung mittels Gasdruckfeder**

aufliiegend gelagerte Leisten

flexible Schulterkomfortzone

für alle Matratzentypen geeignet

empfohlenes max. Nutzergewicht **140 kg**





				
Art.-Nr.	<b>87017</b>	<b>87022</b>	<b>87027</b>	<b>87032</b>
Maße B x L	80 x 200 cm	90 x 200 cm	100 x 200 cm	140 x 200 cm
	Kopfverstellung & Lift Bettkasten bis 140 kg	Kopfverstellung & Lift Bettkasten bis 140 kg	Kopfverstellung & Lift Bettkasten bis 140 kg	Kopfverstellung & Lift Bettkasten bis 140 kg

	-	-	-	-

**Aufpreise**

Überlänge 220 cm	-	-	-	-



Die Dekostoffe der PG 4/10 werden nicht auf Rapport verarbeitet.

				
Art.-Nr.	<b>75020</b>	<b>75030</b>	<b>75040</b>	<b>75130</b>
Maße B x H	40 x 40	50 x 50	60 x 60	60 x 40
	<b>Kissen klein</b> - 40 x 40 -  inklusive Füllung	<b>Kissen medium</b> - 50 x 50 -  inklusive Füllung	<b>Kissen groß</b> - 60 x 60 -  inklusive Füllung	<b>Kissen rechteckig medium</b> - 60 x 40 -  inklusive Füllung
<b>Preise in EUR EKNN</b>				

Preisgruppe 2/6	-	-	-	-
Preisgruppe 3/8	-	-	-	-
Preisgruppe 4/10	-	-	-	-
Preisgruppe 5/12	-	-	-	-
Preisgruppe C/D	-	-	-	-
Preisgruppe H/L	-	-	-	-
Preisgruppe J	-	-	-	-
Preisgruppe T	-	-	-	-

Die Dekostoffe der PG 4/10 werden nicht auf Rapport verarbeitet.

Flutterkissen sind befüllt mit hochwertigen Füllstoffen, die eine Beimischung von Federn enthalten. Für die Beschaffung dieser Federn schließen wir „Lebendrupf“ aus!

				
Art.-Nr.	<b>77130</b>	<b>77140</b>	<b>77790</b>	
Maße B x H	75 x 75	95 x 95	44 x 40	
	<b>Flutterkissen quadratisch M medium</b> -75 x 75- inklusive Füllung	<b>Flutterkissen quadratisch L groß</b> -95 x 95- inklusive Füllung	<b>Seitentasche</b> -44 x 40-	
<b>Preise in EUR EKNN</b>				

Preisgruppe 2/6	-	-	-	
Preisgruppe 3/8	-	-	-	
Preisgruppe 4/10	-	-	-	
Preisgruppe 5/12	-	-	-	
Preisgruppe C/D	-	-	-	
Preisgruppe H/L	-	-	-	
Preisgruppe J	-	-	-	
Preisgruppe T	-	-	-	

**Sie sind anspruchsvoll? Gut so - Wir sind es auch!**

Daher legen wir großen Wert auf Haltbarkeit, Materialgüte, Langlebigkeit, Sicherheit und Gesundheitsverträglichkeit! Weil unsere Möbel den hohen Ansprüchen der Gütegemeinschaft Möbel e.V. gerecht werden ist unser gesamtes Sortiment mit dem Gütezeichen „Goldenes M“ und der höchstmöglichen Emissionsklasse A ausgezeichnet.



**Gütezeichen „Goldenes M“**

Fast 50 Jahre Forschung, Laborprüfungen, Praxistests, Vergleiche und wissenschaftlicher Austausch stecken hinter dem RAL Gütezeichen „Goldenes M“.

- Geprüfte Qualität nach Güte- und Prüfbestimmungen RAL-GZ 430
- Garantierte Sicherheit durch aufwendige Labor- und Funktionsprüfungen
- Gesundes Wohnen durch strenge Grenzwerte für Schadstoffe - zum Teil strenger als der Gesetzgeber vorschreibt, die in unabhängigen Prüflaboren festgelegt wurden

**Das „Goldene M“ bedeutet für den Möbelkäufer: Dies ist Qualität, auf die Sie sich verlassen können.**

**Emissionslabel**

Ein Expertenkreis der Deutschen Gütegemeinschaft Möbel e.V. hat in Zusammenarbeit mit führenden Prüfinstituten wie dem TÜV Rheinland, der LGA Nürnberg und dem ECO-Institut ein Emissionslabel für Möbel entwickelt.

- Das Label gibt dem Verbraucher Informationen zur Schadstoffemission und soll ihn vor gesundheitlichen Beeinträchtigungen schützen
- Das gesamte Sortiment ist nach diesen Richtlinien klassifiziert
- Der Nachweis der Klassifizierungen erfolgt aufgrund der Einhaltung der Vergabegrundlage mit entsprechenden Schadstoffprüfungen von neutralen Prüfinstituten auf Basis der Anforderungen nach RAL-GZ 430 oder derer des Blauen Engels.

**Unsere Produkte erfüllen die höchstmögliche Emissionsklasse „A“, was uns ein ruhiges Gewissen und Ihnen höchstmögliche Sicherheit in Bezug auf die Emissionswerte Ihres Polstermöbels bietet.**



**Sie sind anspruchsvoll? Gut so - Wir sind es auch!**

Gerade in dem Bereich Leder ist uns ein verantwortungsbewusster Umgang mit Umwelt und Gesundheit sehr wichtig. Unsere Leder sind mit dem „Blauen Engel“ ausgezeichnet, da wir gezielt gesundheitlich unbedenkliche Polsterleder für unsere Möbel auswählen.

Damit unsere Kunden lange Freude an Ihrer Ledergarnitur haben, bieten wir nun die Möglichkeit bis zu 4 Wochen nach dem Kauf des Möbels einen zusätzlichen 5-Jahres-LOGLIFE-Service abzuschließen.



[www.blauer-engel.de/uz148](http://www.blauer-engel.de/uz148)



**Blauer Engel - Umweltfreundliche Polsterleder**

Der Blaue Engel für emissionsarme Polsterleder signalisiert, dass bei den ausgezeichneten Ledern die Umwelt- und Gesundheitsbelastungen von der Produktion über die gesamte Nutzungsdauer, bis hin zur Verwertung und Entsorgung minimiert sind.

Folgende Lederqualitäten sind mit dem Blauen Engel ausgezeichnet:

Cento  
Dickleder Torero  
Life-Line

**Der Blaue-Engel ist das weltweit erfolgreichste Umweltzeichen mit einer Markenbekanntheit von 92%!**

**5-Jahres-LOGLIFE-Service.**

Mit den richtigen Reinigungs- und Pflegemitteln erhalten Sie den Wert Ihres Polstermöbels und haben lange Freude daran. Als Teil dieses 5-Jahres-LOGLIFE-Service erhalten Sie eine professionelle, telefonische Beratung, gratis Spezialprodukte und einen kostenlosen Support.

Dieser Service kann für folgende Lederqualitäten abgeschlossen werden:

Cento  
Dickleder Torero  
Mercury



**Der 5-Jahres-LOGLIFE-Service bietet Sicherheit für ein Polsterleder, das besonders langlebig und einfach zu pflegen ist!**

Weitere Informationen finden Sie unter [www.3c-care.de](http://www.3c-care.de)

**Was ist OEKO-TEX®**

Zahlreiche unserer Stoffe und Polstermaterialien sind mit dem STANDARD 100 by OEKO-TEX® Label ausgezeichnet. Ist ein textiler Artikel mit diesem Label ausgezeichnet, können Sie sich darauf verlassen, dass dieser Stoff bzw. das Polstermaterial auf Schadstoffe geprüft wurde und der Artikel somit gesundheitlich unbedenklich ist.

**Die Angaben welche unserer Bezugsstoffe zertifiziert sind und weitere hilfreiche Informationen finden Sie auf unserer Homepage unter <https://www.candy-sleep.de/bezuege/stoffe/>**



(Beispiellabel)

Die Auszeichnungen bietet Ihnen folgende Vorteile:

- STANDARD 100 by OEKO-TEX® gehört zu den weltweitbekanntesten Labels für schadstoffgeprüfte Textilien. Es steht für Kundenvertrauen und hohe Produktsicherheit.
- Die Prüfung wird von unabhängigen OEKO-TEX® Instituten auf der Grundlage eines umfangreichen OEKO-TEX® Kriterienkataloges durchgeführt.
- Sie berücksichtigen im Prüfverfahren zahlreiche sowohl reglementierte wie nicht-reglementierte Substanzen, die der menschlichen Gesundheit schaden könnten.
- Vielfach gehen die gesetzten Grenzwerte für den STANDARD 100 über nationale und internationale Vorgaben hinaus.
- Der Kriterienkatalog wird mindestens einmal jährlich aktualisiert und um neue wissenschaftliche Erkenntnisse oder gesetzliche Vorgaben erweitert.



**Wir sind ein klimaneutraler Möbelhersteller (bilanziell und durch CO<sub>2</sub>-Zertifikate)**

Wir können mit Stolz sagen, dass wir von der DGM als klimaneutraler Hersteller ausgezeichnet wurden. Unser Handeln orientiert sich stets am ressourcenschonenden Umgang, um so die Lebensgrundlagen von Menschen, Tieren und Pflanzen zu schützen und zu erhalten. Bei 3C ist Nachhaltigkeit nicht nur ein Werbeversprechen - die Entwicklung nachhaltiger Produkte ist für uns eine Selbstverständlichkeit.