



Bett 180 x 200 cm, Kopfteil High



Bett 180 x 200 cm, Kopfteil Low



www.blauer-engel.de/uz148



Longlife
by 3C Care

Aufbau und Bestellhinweise

- Kopfteil:** Standardausführung hinten unecht mit Spannstoff bezogen.
Gegen Aufpreis von hinten in Echtbezug möglich.
Aus ergonomisch geformtem PUR-Schaumstoff (mind. RG 25). Abdeckung aus Wattevlies.
Weicher, lockerer Polsteraufbau, bei dem eine modellbedingte oder gestalterisch gewünschte Wellenbildung der Bezüge warentypisch ist.
Das Kopfteil kann in zwei verschiedenen Höhen (low & high) bestellt werden.
- Fuß- & Seitenteil:** In Hussenverarbeitung, Befestigung durch Klett, Hussen sind nicht waschbar
Standardausführung mit einer Husse in glatter Optik.
Gegen Aufpreis mit einer Husse in Biesen Optik möglich.
Tragende Teile des Gestells aus Massivholz und Holzwerkstoffen, Fläche mit Polserpappe verblendet.
Das Fuß- & Seitenteil kann in zwei verschiedenen Höhen (31, 38 cm) bestellt werden.
- Seitenlänge:** Standardausführung in der Länge 200 cm. **Gegen Aufpreis mit einer Überlänge von 220 cm möglich**
- Zweifarbigkeit:** Bett in zweifarbiger Ausführung (Kopfteil / Seitenteil) bestellbar. Bei einer Kombination von Stoffen bzw. Ledern aus unterschiedlichen Preisgruppen entnehmen Sie die Preise bitte der jeweils höheren Preisgruppe.
- Dekostoff:** Die Dekostoffe der PG 4/10 sind für das Kopfteil und die Kissen lieferbar.
Diese werden nicht auf Rapport verarbeitet. Die Preise entnehmen Sie bitte der PG 4/10.
- Stauraum:** Stauraum bei allen Bettgrößen bestellbar und immer mittig geteilt.
- Sonstiges:** Alle Betten werden mit einem Mittelsteg ausgeliefert.
Die Betten werden in zwei Collis ausgeliefert. Colli 1: Kopfteil / Colli 2: Fuß- und Seitenteil
- Zum sicheren Fixieren der Lattenroste werden serienmäßig vier Distanzhülsen und Schrauben mitgeliefert.
- Alle verwendeten Materialien entsprechen den Anforderungen der DGM laut RAL GZ 430 für die jeweils betroffene Kategorie (Polstermöbel, Polsterbetten, Tische-Stühle-Eckbänke) im Wohnbereich.
Alle in der Preisliste genannten Werte sind ca. Maße in Zentimeter, ermittelt nach üblicher Messmethode (s. RAL-GZ 430) und im unbenutzten Neuzustand.
Änderungen in Form, Farbe und Konstruktion im Rahmen des technischen Fortschritts behalten wir uns vor.
- Nahtverteilung:** Die Nahtverteilung kann bei Stoff-oder Lederverarbeitung unterschiedlich ausfallen.
Die Verarbeitung von Zier-, Kapp- oder Doppelnähten kann in den Stoff- oder Ledervarianten unterschiedlich ausfallen.

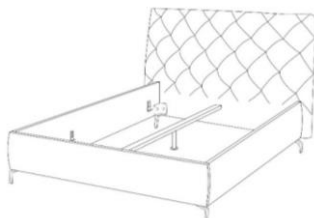

Nahtverteilung bei Stoffverarbeitung (high)

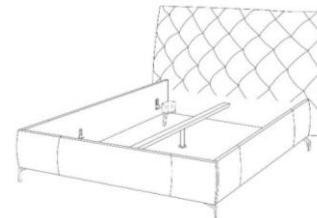

Nahtverteilung bei Lederverarbeitung (high)



Nahtverteilung bei Stoffverarbeitung (low)

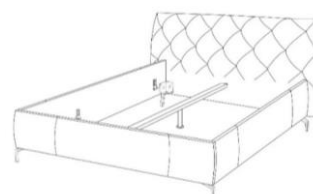

Nahtverteilung bei Lederverarbeitung (low)

Fußauswahl



697 (12 cm)
702 (15 cm)
283 (18 cm)
 Chrom glänzend



370 (12 cm)
704 (15 cm)
300 (18 cm)
 Chrom matt



245 (12 cm)
346 (15 cm)
284 (18 cm)
 Schwarz matt



781 (12 cm)
782 (15 cm)
480 (18 cm)
 Chrom glänzend



799 (12 cm)
798 (15 cm)
482 (18 cm)
 Chrom matt



237 (12 cm)
236 (15 cm)
481 (18 cm)
 Schwarz matt

gegen Aufpreis - siehe Preisliste



1092 (12 cm)
980 (15 cm)
983 (18 cm)
 Chrom glänzend



1093 (12 cm)
982 (15 cm)
985 (18 cm)
 Schwarz matt



974 (12 cm)
975 (15 cm)
976 (18 cm)
 Holzfuß
 Eiche geölt



882 (12 cm)
883 (15 cm)
286 (18 cm)
 Holz-Metall
 Eiche geölt

ohne Aufpreis



Gleiter (7 cm)

Gegen Aufpreis:

umlaufender Sockel in Schwarz (12 cm)



Modell: Anniston 2.0

Produktmaße

Liegefläche	Stellmaße B x T
140 x 200 oder 220	176 x 234 oder 254 cm (+ Fuß)
160 x 200 oder 220	196 x 234 oder 254 cm (+ Fuß)
180 x 200 oder 220	216 x 234 oder 254 cm (+ Fuß)
200 x 200 oder 220	236 x 234 oder 254 cm (+ Fuß)

Bettseite	Höhe
Classic	Seitenhöhe 31 cm (+ Fuß)
Komfort	Seitenhöhe 38 cm (+ Fuß)

Kopfteil	Höhe x Tiefe
Kopfteil low	96 x 27 cm (+ Fuß)
Kopfteil high	134 x 27 cm (+ Fuß)

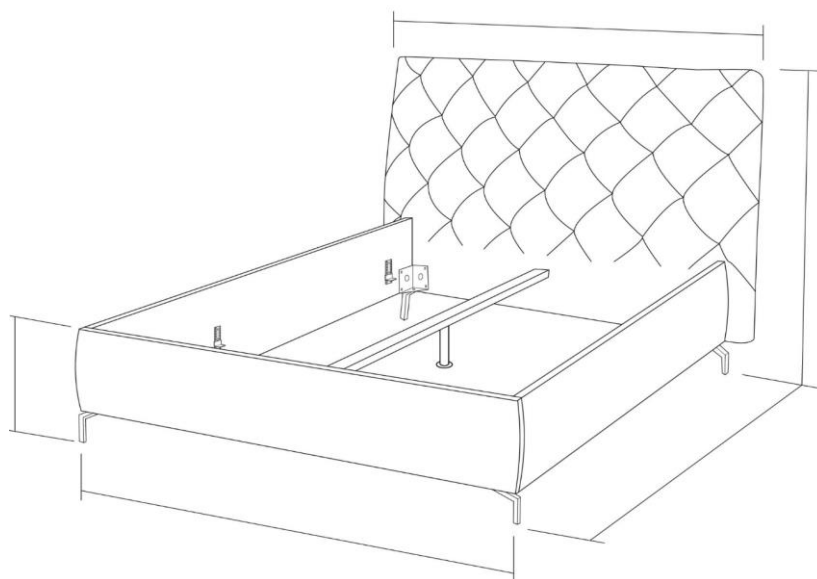



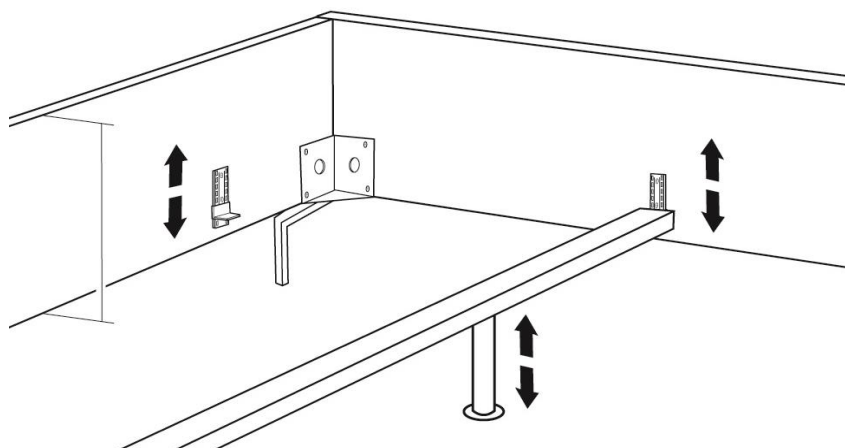

Innenmaße:

Bettseite	Einlegetiefe Federholzrahmen
Classic (31 cm)	verstellbar von 8,5 cm bis 23,5 cm
Komfort (38 cm)	verstellbar von 10 cm bis 25 cm





mit Bettseite Classic (31 cm)

Maße (ca. cm) Länge: 234 Breite: 176 - 236 Die Lieferung erfolgt in 2 Colli					
	Art.-Nr.	90084	90082	90080	90078
	Maße B x L	236 x 234	216 x 234	196 x 234	176 x 234
		Bett 200 Classic	Bett 180 Classic	Bett 160 Classic	Bett 140 Classic

Preisgruppe 2/6				
Preisgruppe 3/8				
Preisgruppe 4/10				
Preisgruppe 5/12				
Preisgruppe C/D				
Preisgruppe H/L				
Preisgruppe J				

Aufpreise				
Kopfteil echt Stoff				
Kopfteil echt Leder				
Husse mit Biese				
Überlänge 220 cm				
Aufpreise Füße				
Holz-Metall Eiche				
Holz Eiche				
Metall chrom				
Metall schwarz				
Sockel schwarz				
Aufpreise Zubehör				
Stauraum				
Stauraum 220				

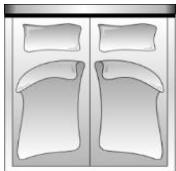

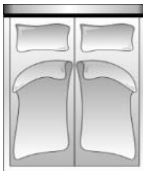
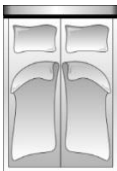

mit Bettseite Classic (31 cm)

Maße (ca. cm) Länge: 234 Breite: 176 - 236 Die Lieferung erfolgt in 2 Colli				
	Art.-Nr.	90085	90083	90081
Maße B x L	236 x 234	216 x 234	196 x 234	176 x 234
	Bett 200 Classic	Bett 180 Classic	Bett 160 Classic	Bett 140 Classic

Preisgruppe 2/6				
Preisgruppe 3/8				
Preisgruppe 4/10				
Preisgruppe 5/12				
Preisgruppe C/D				
Preisgruppe H/L				
Preisgruppe J				

Aufpreise				
Kopfteil echt Stoff				
Kopfteil echt Leder				
Husse mit Biese				
Überlänge 220 cm				
Aufpreise Füße				
Holz-Metall Eiche				
Holz Eiche				
Metall chrom				
Metall schwarz				
Sockel schwarz				
Aufpreise Zubehör				
Stauraum				
Stauraum 220				



mit Bettseite Komfort (38 cm)

Maße (ca. cm) Länge: 234 Breite: 176 - 236 Die Lieferung erfolgt in 2 Colli				
	Art.-Nr.	90307	90304	90301
Maße B x L	236 x 234	216 x 234	196 x 234	176 x 234
	Bett 200 Komfort	Bett 180 Komfort	Bett 160 Komfort	Bett 140 Komfort

Preisgruppe 2/6				
Preisgruppe 3/8				
Preisgruppe 4/10				
Preisgruppe 5/12				
Preisgruppe C/D				
Preisgruppe H/L				
Preisgruppe J				

Aufpreise				
Kopfteil echt Stoff				
Kopfteil echt Leder				
Husse mit Biese				
Überlänge 220 cm				
Aufpreise Füße				
Holz-Metall Eiche				
Holz Eiche				
Metall chrom				
Metall schwarz				
Sockel schwarz				
Aufpreise Zubehör				
Stauraum				
Stauraum 220				

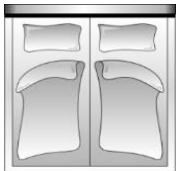
mit Bettseite Komfort (38 cm)

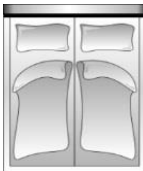
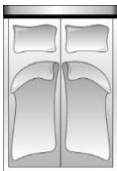
Maße (ca. cm) Länge: 234 Breite: 176 - 236 Die Lieferung erfolgt in 2 Colli				
	Art.-Nr.	90305	90302	90299
Maße B x L	236 x 234	216 x 234	196 x 234	176 x 234
	Bett 200 Komfort	Bett 180 Komfort	Bett 160 Komfort	Bett 140 Komfort

Preisgruppe 2/6				
Preisgruppe 3/8				
Preisgruppe 4/10				
Preisgruppe 5/12				
Preisgruppe C/D				
Preisgruppe H/L				
Preisgruppe J				

Aufpreise				
Kopfteil echt Stoff				
Kopfteil echt Leder				
Husse mit Biese				
Überlänge 220 cm				
Aufpreise Füße				
Holz-Metall Eiche				
Holz Eiche				
Metall chrom				
Metall schwarz				
Sockel schwarz				
Aufpreise Zubehör				
Stauraum				
Stauraum 220				

Dank ihrer guten ergonomischen Körperanpassung mittels **7 abgestimmter Liegezonen** bietet unsere **in Deutschland hergestellte Taschenfederkernmatratze** höchsten Schlafkomfort. Durch exzellente Liegeeigenschaften, einer hohen Punktelastizität, hervorragender Wirbelsäulenunterstützung sowie einer körpergerechten Unterstützung im Lenden- und Beckenbereich **eigent sie sich für jeden Schlaftypen.**

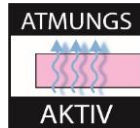
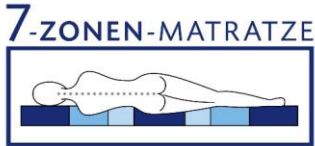

Größen: Sie erhalten unsere Matratzen in folgenden Ausführungen:

B x T x H

80 x 200 x 22 cm

90 x 200 x 22 cm

100 x 200 x 22 cm

140 x 200 x 22 cm

Alle Größen sind zudem in der Überlänge 220 cm erhältlich (gegen Aufpreis)

Härtegrade: Wählen Sie zwischen **H2** und **H3**

Geben Sie bitte immer den gewünschten Härtegrad an!

Federn: Die einzelnen Stahlfedern sind durch Textiltaschen ummantelt und miteinander verbunden. Auf diese Art können die Federn weitgehend unabhängig voneinander agieren, was eine hohe Punktelastizität gewährleistet.

Pro 2m² werden ca. 390 Federn verarbeitet

Drell: Das **Tencel** Doppeltuch ist mit einem **vierseitigem Reißverschluss** ausgestattet, was ein leichtes Ab- und Beziehen der Matratze ermöglicht.

Der Bezug ist waschbar bis 60° C

Zusammensetzung: 83% Polyester, 17% Lyocell



Sonstiges: Durch eine Vakuum-Rollverpackung können unsere Matratzen platzsparend und leicht transportiert werden.

Das erwartete Endmaß nimmt die Matratze durch Aufnahme von Luft nach ca. 48 Stunden an und bietet dann maximalen Schlafkomfort.

Alle in der Preisliste genannten Werte sind ca. Maße in Zentimeter.

Änderungen in Form, Farbe und Konstruktion im Rahmen des technischen Fortschritts behalten wir uns vor.

Bitte beachten Sie, dass die Matratzen von unserer DGM-Zertifizierung ausgeschlossen sind.



Federholzrahmen

Unsere **stabilen Schichtholzrahmen** sind in unterschiedlichen Ausführungen erhältlich und können so individuelle Bedürfnisse abdecken.

Alle Federholzrahmen sind mit **28 mehrfach verleimten Federholzleisten** ausgestattet und sind damit bestens geeignet, um die Funktionalität der Matratze zu unterstützen.

Da die **Leisten** in beweglichen **Duo-Kappen** liegen, kann eine flexible, geräuschlose Abfederung in bewährter **2 Punkt-Lagerung** gewährleistet werden.

Durch die **Doppelleistenteknik** kann eine **individuelle Härteverstellung** im Mittelzonenbereich vorgenommen werden.

Um eine **gleichmäßige Lastenverteilung** zu ermöglichen, sind alle Federholzrahmen mit einem **Mittelgurt** ausgestattet.

Ausführungen:

Standard
bis 100 kg

unverstellbare Ausführung
innenliegend gelagerte Leisten
für alle Matratzentypen geeignet
empfohlenes max. Nutzergewicht **100 kg**



Kopf- & Fußverstellung
bis 100 kg

Kopf- und Fußteil verstellbar
innenliegend gelagerte Leisten
für alle Matratzentypen geeignet
empfohlenes max. Nutzergewicht **100 kg**



Kopfverstellung &
Lift Bettkasten
bis 100 kg

Kopfteil verstellbar
Bettkastenöffnung mittels Gasdruckfeder
innenliegend gelagerte Leisten
für alle Matratzentypen geeignet
empfohlenes max. Nutzergewicht **100 kg**



Kopf- & Fußverstellung
bis 130 kg

Kopf- und Fußteil verstellbar
aufliegend gelagerte Leisten
flexible Schulterkomfortzone
für alle Matratzentypen geeignet
empfohlenes max. Nutzergewicht **130 kg**



Kopfverstellung &
Lift Bettkasten
bis 140 kg

Kopfteil verstellbar
Bettkastenöffnung mittels Gasdruckfeder
aufliegend gelagerte Leisten
flexible Schulterkomfortzone
für alle Matratzentypen geeignet
empfohlenes max. Nutzergewicht **140 kg**



Größen: Sie erhalten unsere Federholzrahmen in folgenden Ausführungen:

B x T

- 80 x 200 cm
- 90 x 200 cm
- 100 x 200 cm
- 140 x 200 cm

Alle Größen sind zudem in der Überlänge 220 cm erhältlich (gegen Aufpreis).

Sonstiges:

Außenholme und Leisten aus naturbelassenem Schichtholz
Querholme aus massiver Buche

Alle in der Preisliste genannten Werte sind ca. Maße in Zentimeter.
Änderungen in Form, Farbe und Konstruktion im Rahmen des technischen Fortschritts behalten wir uns vor.

Bitte beachten Sie, dass die Federholzrahmen von unserer DGM-Zertifizierung ausgeschlossen sind.

Modell: Anniston 2.0



Federholzrahmen

unverstellbare Ausführung

innenliegend gelagerte Leisten

für alle Matratzentypen geeignet

empfohlenes max. Nutzergewicht **100 kg**

Maße (ca. cm)				
Art.-Nr.	87013	87018	87023	87028
Maße B x L	80 x 200 cm	90 x 200 cm	100 x 200 cm	140 x 200 cm
	Standard bis 100 kg	Standard bis 100 kg	Standard bis 100 kg	Standard bis 100 kg

Aufpreise

Überlänge 220 cm				

Modell: Anniston 2.0



Federholzrahmen

Kopf- und Fußteil verstellbar

innenliegend gelagerte Leisten

für alle Matratzentypen geeignet

empfohlenes max. Nutzergewicht **100 kg**

Maße (ca. cm)				
Art.-Nr.	87014	87019	87024	87029
Maße B x L	80 x 200 cm	90 x 200 cm	100 x 200 cm	140 x 200 cm
	Kopf- & Fußverstellung bis 100 kg	Kopf- & Fußverstellung bis 100 kg	Kopf- & Fußverstellung bis 100 kg	Kopf- & Fußverstellung bis 100 kg

Aufpreise

Überlänge 220 cm				

Federholzrahmen

Kopfteil verstellbar & Bettkastenöffnung mittels Gasdruckfeder

innenliegend gelagerte Leisten

für alle Matratzentypen geeignet

empfohlenes max. Nutzergewicht **100 kg**

Maße (ca. cm)				
Art.-Nr.	87015	87020	87025	87030
Maße B x L	80 x 200 cm	90 x 200 cm	100 x 200 cm	140 x 200 cm
	Kopfverstellung & Lift Bettkasten bis 100 kg	Kopfverstellung & Lift Bettkasten bis 100 kg	Kopfverstellung & Lift Bettkasten bis 100 kg	Kopfverstellung & Lift Bettkasten bis 100 kg

Aufpreise

Überlänge 220 cm				

Federholzrahmen





Kopfteil verstellbar & Bettkastenöffnung mittels Gasdruckfeder

aufliiegend gelagerte Leisten

flexible Schulterkomfortzone

für alle Matratzentypen geeignet





empfohlenes max. Nutzergewicht **140 kg**

				
Art.-Nr.	87017	87022	87027	87032
Maße B x L	80 x 200 cm	90 x 200 cm	100 x 200 cm	140 x 200 cm
	Kopfverstellung & Lift Bettkasten bis 140 kg	Kopfverstellung & Lift Bettkasten bis 140 kg	Kopfverstellung & Lift Bettkasten bis 140 kg	Kopfverstellung & Lift Bettkasten bis 140 kg

Aufpreise

Überlänge 220 cm				

Die Dekostoffe der PG 4/10 werden nicht auf Rapport verarbeitet.



				
Art.-Nr.	75020	75030	75040	75130
Maße B x H	40 x 40	50 x 50	60 x 60	60 x 40
	Kissen klein - 40 x 40 - inklusive Füllung	Kissen medium - 50 x 50 - inklusive Füllung	Kissen groß - 60 x 60 - inklusive Füllung	Kissen rechteckig medium - 60 x 40 - inklusive Füllung

Preisgruppe 2/6				
Preisgruppe 3/8				
Preisgruppe 4/10				
Preisgruppe 5/12				
Preisgruppe C/D				
Preisgruppe H/L				
Preisgruppe J				

Zubehör

Die Dekostoffe der PG 4/10 werden nicht auf Rapport verarbeitet.

Flutterkissen sind befüllt mit hochwertigen Füllstoffen, die eine Beimischung von Federn enthalten. Für die Beschaffung dieser Federn schließen wir „Lebendrupf“ aus!

				
Art.-Nr.	77130	77140	77790	
Maße B x H	75 x 75	95 x 95	44 x 40	
	Flutterkissen quadratisch M medium -75 x 75- inklusive Füllung	Flutterkissen quadratisch L groß -95 x 95- inklusive Füllung	Seitentasche -44 x 40-	

Preisgruppe 2/6				
Preisgruppe 3/8				
Preisgruppe 4/10				
Preisgruppe 5/12				
Preisgruppe C/D				
Preisgruppe H/L				
Preisgruppe J				

Gütezeichen

Sie sind anspruchsvoll? Gut so - Wir sind es auch!

Daher legen wir großen Wert auf Haltbarkeit, Materialgüte, Langlebigkeit, Sicherheit und Gesundheitsverträglichkeit!

Weil unsere Möbel den hohen Ansprüchen der Gütegemeinschaft Möbel e.V. gerecht werden ist unser gesamtes Sortiment mit dem Gütezeichen „Goldenes M“ und der höchstmöglichen Emissionsklasse A ausgezeichnet.



Gütezeichen „Goldenes M“

Fast 50 Jahre Forschung, Laborprüfungen, Praxistests, Vergleiche und wissenschaftlicher Austausch stecken hinter dem RAL Gütezeichen „Goldenes M“.

- Geprüfte Qualität nach Güte- und Prüfbestimmungen RAL-GZ 430
- Garantierte Sicherheit durch aufwendige Labor- und Funktionsprüfungen
- Gesundes Wohnen durch strenge Grenzwerte für Schadstoffe - zum Teil strenger als der Gesetzgeber vorschreibt, die in unabhängigen Prüflaboren festgelegt wurden

Das „Goldene M“ bedeutet für den Möbelkäufer: Dies ist Qualität, auf die Sie sich verlassen können.

Emissionslabel

Ein Expertenkreis der Deutschen Gütegemeinschaft Möbel e.V. hat in Zusammenarbeit mit führenden Prüfinstituten wie dem TÜV Rheinland, der LGA Nürnberg und dem ECO-Institut ein Emissionslabel für Möbel entwickelt.

- Das Label gibt dem Verbraucher Informationen zur Schadstoffemission und soll ihn vor gesundheitlichen Beeinträchtigungen schützen
- Das gesamte Sortiment ist nach diesen Richtlinien klassifiziert
- Der Nachweis der Klassifizierungen erfolgt aufgrund der Einhaltung der Vergabegrundlage mit entsprechenden Schadstoffprüfungen von neutralen Prüfinstituten auf Basis der Anforderungen nach RAL-GZ 430 oder derer des Blauen Engels.

Unsere Produkte erfüllen die höchstmögliche Emissionsklasse „A“, was uns ein ruhiges Gewissen und Ihnen höchstmögliche Sicherheit in Bezug auf die Emissionswerte Ihres Polstermöbels bietet.

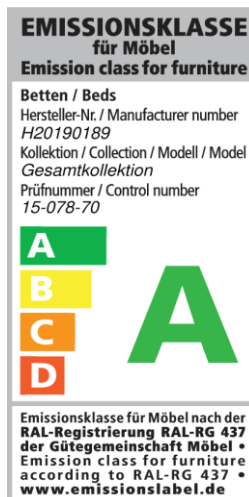

Sie sind anspruchsvoll? Gut so - Wir sind es auch!

Gerade in dem Bereich Leder ist uns ein verantwortungsbewusster Umgang mit Umwelt und Gesundheit sehr wichtig. Unsere Leder sind mit dem „Blauen Engel“ ausgezeichnet, da wir gezielt gesundheitlich unbedenkliche Polsterleder für unsere Möbel auswählen.

Damit unsere Kunden lange Freude an Ihrer Ledergarnitur haben, bieten wir nun die Möglichkeit bis zu 4 Wochen nach dem Kauf des Möbels einen zusätzlichen 5-Jahres-LOGLIFE-Service abzuschließen.



www.blauer-engel.de/uz148



Blauer Engel - Umweltfreundliche Polsterleder

Der Blaue Engel für emissionsarme Polsterleder signalisiert, dass bei den ausgezeichneten Ledern die Umwelt- und Gesundheitsbelastungen von der Produktion über die gesamte Nutzungsdauer, bis hin zur Verwertung und Entsorgung minimiert sind.

Folgende Lederqualitäten sind mit dem Blauen Engel ausgezeichnet:

Dickleder Torero
Life-Line

Der Blaue-Engel ist das weltweit erfolgreichste Umweltzeichen mit einer Markenbekanntheit von 92%!

5-Jahres-LOGLIFE-Service.

Mit den richtigen Reinigungs- und Pflegemitteln erhalten Sie den Wert Ihres Polstermöbels und haben lange Freude daran. Als Teil dieses 5-Jahres-LOGLIFE-Service erhalten Sie eine professionelle, telefonische Beratung, gratis Spezialprodukte und einen kostenlosen Support.

Dieser Service kann für folgende Lederqualitäten abgeschlossen werden:

Dickleder Torero
Mercury

Der 5-

Jahres-LOGLIFE-Service bietet Sicherheit für ein Polsterleder, dass besonders langlebig und einfach zu pflegen ist!

Weitere Informationen finden Sie unter www.3c-care.de



Was ist OEKO-TEX®

Zahlreiche unserer Stoffe und Polstermaterialien sind mit dem STANDARD 100 by OEKO-TEX® Label ausgezeichnet. Ist ein textiler Artikel mit diesem Label ausgezeichnet, können Sie sich darauf verlassen, dass dieser Stoff bzw. das Polstermaterial auf Schadstoffe geprüft wurde und der Artikel somit gesundheitlich unbedenklich ist.

Die Angaben welche unserer Bezugsstoffe zertifiziert sind und weitere hilfreiche Informationen finden Sie auf unserer Homepage unter <https://www.candy-sleep.de/bezuege/stoffe/>



(Beispiellabel)

Die Auszeichnungen bietet Ihnen folgende Vorteile:

- STANDARD 100 by OEKO-TEX® gehört zu den weltweitbekanntesten Labels für schadstoffgeprüfte Textilien. Es steht für Kundenvertrauen und hohe Produktsicherheit.
- Die Prüfung wird von unabhängigen OEKO-TEX® Instituten auf der Grundlage eines umfangreichen OEKO-TEX® Kriterienkataloges durchgeführt.
- Sie berücksichtigen im Prüfverfahren zahlreiche sowohl reglementierte wie nicht-reglementierte Substanzen, die der menschlichen Gesundheit schaden könnten.
- Vielfach gehen die gesetzten Grenzwerte für den STANDARD 100 über nationale und internationale Vorgaben hinaus.
- Der Kriterienkatalog wird mindestens einmal jährlich aktualisiert und um neue wissenschaftliche Erkenntnisse oder gesetzliche Vorgaben erweitert.



Wir sind ein klimaneutraler Möbelhersteller (bilanziell und durch CO₂-Zertifikate)

Wir können mit Stolz sagen, dass wir von der DGM als klimaneutraler Hersteller ausgezeichnet wurden. Unser Handeln orientiert sich stets am ressourcenschonenden Umgang, um so die Lebensgrundlagen von Menschen, Tieren und Pflanzen zu schützen und zu erhalten. Bei 3C ist Nachhaltigkeit nicht nur ein Werbeversprechen - die Entwicklung nachhaltiger Produkte ist für uns eine Selbstverständlichkeit.