



3-Sitzer maxi mit 2 Armlehnen und 3-Sitzer mit 2 Armlehnen



2,5-Sitzer mit Armlehne links - Umbauecke rechts



3-Sitzer maxi mit Armlehne links - Longchair mit Armlehne rechts

 RAL GÜTEZEICHEN Möbel ... Ausgeprüfte Möbel	 BLAUER ENGEL DES UMWELTZEICHEN www.blauer-engel.de/uz148	<b>EMISSIONSKLASSE</b> für Möbel Emission class for Furniture Stuhlbein / Seating furniture Hersteller / Manufacturer number AQD 140150 Emissions / Emission / Model / Model Gesamtkollektion Produkt / Product / Control number <b>A</b> <b>B</b> <b>C</b> <b>D</b> Emissionsklasse für Möbel nach der RAL-Bestimmung RAL 801 007 die Gütegemeinschaft Möbel • Emission class for Furniture according to RAL-RG 807 • www.emissionslabel.de
--	--	--

Longlife  
by 3C Care

## Modell: Ricadi 2.0

### Modellcheckliste

---

#### **Damit Sie keine unserer Auswahlmöglichkeiten vergessen...**

Nutzen Sie diese Modellcheckliste, um mit Ihrem Kunden alle Optionen zu besprechen.

#### **Ein absolutes Muss**

Folgende Auswahlmöglichkeiten müssen bei diesem Modell berücksichtigt werden (bei der Bestellung unbedingt mit angeben):

Füße

#### **Zubehör**

Haben Sie Ihren Kunden über die Auswahl unserer Zubehörartikel informiert?

Hockerbank

Kissen

Kopfstütze

**Modell: Ricadi 2.0**

## **Aufbau und Bestellhinweise**

---

- Gestell:** Tragende Teile des Gestells aus Massivholz und Holzwerkstoffen, Flächen mit Polsterpappe verblendet.
- Sitz:** Unterfederung mit dauerelastischen Stahl-Wellenfedern und einer oberseitigen Abdeckung. Lose Sitzkissen aus HR/Kalt-Schaum (mind. RG 35), schichtweise aufgebaut in verschiedenen Stärken und Härten aufeinander abgestimmt. Sitz abgedeckt mit einem Inlett (befüllt mit hochwertigen Füllstoffen, die eine Beimischung von Federn enthalten). Abdeckung aus Wattevlies. Unter den Sitzkissen befinden sich Klettbänder für einen besseren Halt.
- Rücken:** Lose Rückenkissen mit HR/Kaltschaum (mind. RG 25) mit einem Inlett (befüllt mit hochwertigen Füllstoffen, die eine Beimischung von Federn enthalten) und einer Abdeckung aus Wattvlies. (Abbildung siehe „Querschnitte und Bestellhinweise“)
- Polsterung:** Eine besonders legere Polsterung zeichnet sich durch eine sehr weiche / softige Oberfläche aus. Die Bezüge zeigen im Neuzustand ein ausgeprägtes Wellenbild, das design-, modell- und konstruktionsbedingt gewollt ist. Die Polsterung wird sich der Körperform anpassen bzw. die Sitzfestigkeit leicht nachlassen. Geringfügige Unterschiede in der Sitzhärte bei Anbaugruppen sind konstruktionsbedingt und daher kein Beanstandungsgrund.
- Kammerkissen:** Dieses Modell ist mit hochwertigen Kammerkissen ausgestattet. Das Füllmaterial wird innerhalb der Kissen in Kammern gehalten, damit es sich nicht verschiebt. Je nach Art und Stärke des Bezugsmaterials können sich sowohl die Kammern als auch das Füllmaterial mal mehr, mal weniger abzeichnen. Um ein Stauchen des Füllmaterials zu verhindern, gehören diese Sitz- und Rückenkissen nach Gebrauch aufgeschüttelt, wie Sie es bereits vom Kopfkissen Ihres Bettes kennen.
- Maße:** Höhe: **81 cm**  
Tiefe: **90 cm**  
Sitzhöhe: **46 cm**  
Sitztiefe: **59 cm**

## Querschnitte und Bestellhinweise

### Sonstiges:

Alle verwendeten Materialien entsprechen den Anforderungen der DGM laut RAL GZ 430. Die Nahtverteilung kann bei Stoff-, Leder- oder Kunstlederverarbeitung unterschiedlich ausfallen. Die Abzeichnung bei Steppmatten und Kissen sind design- oder konstruktionsbedingt.

Die Verarbeitung von Zier-, Kapp- oder Doppelnähten kann in den Stoff-, Leder- oder Kunstledervarianten unterschiedlich ausfallen.

Alle Rückenspannteile werden standardmäßig im jeweiligen Originalbezug geliefert. Materialbezogene Hinweise bei Stoffen finden Sie in unseren Stoff- und Lederlaschen auf der Rückseite bei den einzelnen Stoffen und Lederqualitäten.

Alle in der Preisliste genannten Werte sind ca. Maße in Zentimeter, ermittelt nach üblicher Messmethode (s. RAL GZ 430) und im unbenutzten Neuzustand.

Bitte beachten Sie, dass bei sehr legere gepolsterten Polstermöbeln im Zuge der Nutzung insbesondere in der Sitzhöhe und Sitztiefe erkennbare Maßabweichungen zu den hier angegebenen Maßen auftreten können. Änderungen in Form, Farbe und Konstruktion im Rahmen des technischen Fortschritts behalten wir uns vor.

**Bitte notieren Sie Bestellungen immer davorstehend von links nach rechts!**

### Sitz: Schaum / Rücken: Schaum

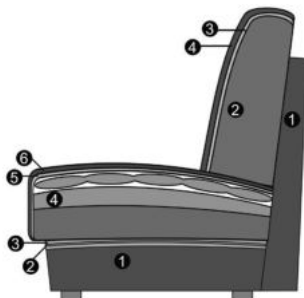

#### Sitz

1. Gestell
2. Wellenunterfederung
3. Abdeckung der Wellenfeder
4. Sandwichaufbau (lose Sitzkissen)
5. Abdeckung aus Watte
6. Bezugsmaterial

#### Rücken

1. Gestell
2. Schaum + Inlett (lose Rückenkissen)
3. Abdeckung aus Watte
4. Bezugsmaterial

Modell: Ricadi 2.0

Fußauswahl

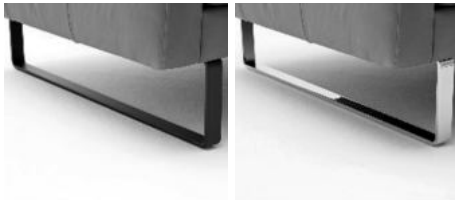

Metallkufe  
schwarz matt

Metallkufe  
chrom glänzend  
**gegen Aufpreis!**

**Hinweise Füße:**

Für die Kufe chrom glänzend berechnen wir einen Aufpreis!  
Bei der Spitz-Ecke wird statt der Kufe ein Metallfuß eingesetzt!  
Bei der Umbauecke wird in Verbindung mit der Kufe ebenfalls ein Metallfuß eingesetzt.  
Der Metallfuß ist der Optik der Kufe angepasst.  
Die Kufen sind nicht in Verbindung mit dem Holzrahmen möglich!



**283**  
Metallfuß  
chrom glänzend



**284**  
Metallfuß  
schwarz matt



**286**  
Holz-Metallfuß  
Eiche geölt  
**gegen Aufpreis!**



Holzrahmen  
Eiche geölt  
**gegen Aufpreis!**

**Hinweise Füße:**

Metallfüße und Holz-Metallfüße sind nicht in Verbindung mit dem Holzrahmen möglich!  
Für den Holz-Metallfuß und Holzrahmen berechnen wir einen Aufpreis!

Cord

**Modell auch in Cord (PG Cord) lieferbar.**

Auf der Auftragsbestätigung wird PG Cord bestätigt. Die Preise entnehmen Sie bitte der Preisgruppe 6. **Fadenverlauf bei Cord siehe Picto.**

Nicht jedes Modell hat die abgebildeten Typen oder andere Typen. Dies ist NUR ein Auszug!

Die Typenauswahl entnehmen Sie bitte dem Typenplan des gewünschten Modells.

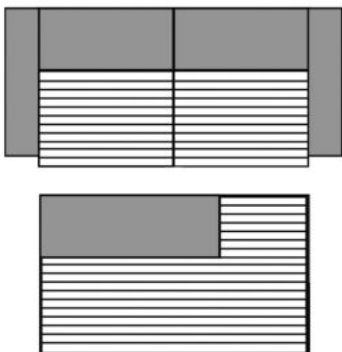

3-Sitzer/1-Sitzer+Abschlussstück etc.

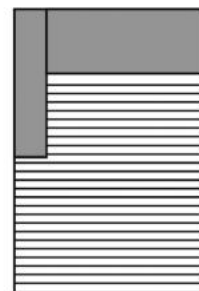

Longchair

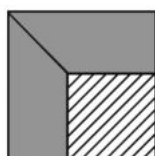

Spitz-Ecke

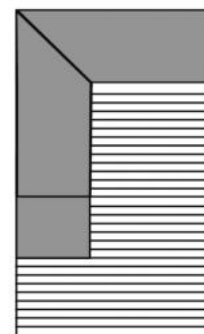

Umbauecke

**Modell: Ricadi 2.0**



**Alle Artikel auf einen Blick**  
(ohne Typen mit Funktion und Zubehör)

Einzelelemente mit zwei Armlehnen					
3-Sitzer maxi mit 2 Armlehnen	3-Sitzer mit 2 Armlehnen	2,5-Sitzer mit 2 Armlehnen	2-Sitzer mit 2 Armlehnen		
228 cm	208 cm	188 cm	168 cm		

Einzelelemente mit Armlehne links / rechts					
3-Sitzer maxi mit Armlehne links / rechts	3-Sitzer mit Armlehne links / rechts	2,5-Sitzer mit Armlehne links / rechts	2-Sitzer mit Armlehne links / rechts		
214 cm	194 cm	174 cm	154 cm		

Einzelelemente ohne Armlehnen					
3-Sitzer maxi ohne Armlehnen	3-Sitzer ohne Armlehnen	2,5-Sitzer ohne Armlehnen	2-Sitzer ohne Armlehnen		
200 cm	180 cm	160 cm	140 cm		

Einzelelemente					
Longchair mit Armlehne links / rechts	Longchair groß mit Armlehne links / rechts	Longchair long mit Armlehne links / rechts	Longchair long groß mit Armlehne links / rechts	Eckelement + 1-Sitzer + Abschlussteil li. / re.	Spitz-Ecke klein
104 x 154 cm	114 x 154 cm	104 x 184 cm	114 x 184 cm	90 x 221 cm	88 cm

# Modell: Ricadi 2.0

## Einzelemente

Bitte beachten Sie, dass die Elemente Longchair, Umbauecke und Spitz-Ecke klein aus technischen Gründen immer mit einem Basiselement kombiniert werden müssen (3-Sitzer, 2,5-Sitzer oder 2-Sitzer). Elemente mit einer oder ohne Armlehne können nicht einzeln gestellt werden, da diese nicht komplett bezogen sind.

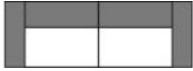
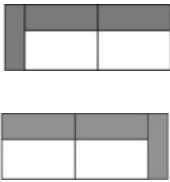
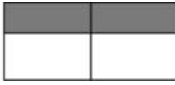
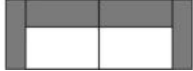
Maße (ca. cm)					
Höhe	81				
Tiefe	90				
Sitzhöhe	46				
Sitztiefe	59				
Art.-Nr.	23052	23051 / 23053	23050	23002	
Maße	228 cm	214 cm	200 cm	208 cm	
	3-Sitzer maxi mit 2 Armlehnen	3-Sitzer maxi mit Armlehne links / rechts	3-Sitzer maxi ohne Armlehne	3-Sitzer mit 2 Armlehnen	
Preise in EUR					
Preisgruppe 6	-	-	-	-	
Preisgruppe 8	-	-	-	-	
Preisgruppe 10	-	-	-	-	
Preisgruppe D	-	-	-	-	
Preisgruppe H	-	-	-	-	
Preisgruppe J	-	-	-	-	
Preisgruppe M	-	-	-	-	
Preisgruppe T	-	-	-	-	
Preisgruppe X	-	-	-	-	

### Aufpreise



Einzelemente

Bitte beachten Sie, dass die Elemente Longchair, Umbauecke und Spitz-Ecke klein aus technischen Gründen immer mit einem Basiselement kombiniert werden müssen (3-Sitzer, 2,5-Sitzer oder 2-Sitzer). Elemente mit einer oder ohne Armlehne können nicht einzeln gestellt werden, da diese nicht komplett bezogen sind.

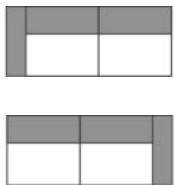
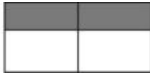
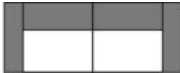
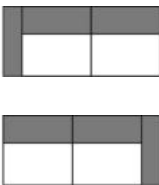
Maße (ca. cm)				
Höhe	81			
Tiefe	90			
Sitzhöhe	46			
Sitztiefe	59			
				
Art.-Nr.	23001 / 23003	23000	22502	22501 / 22503
Maße	194 cm	180 cm	188 cm	174 cm
	3-Sitzer mit Armlehne links / rechts	3-Sitzer ohne Armlehne	2,5-Sitzer mit 2 Armlehnen	2,5-Sitzer mit Armlehne links / rechts
Preise in EUR				

Preisgruppe 6	-	-	-	-
Preisgruppe 8	-	-	-	-
Preisgruppe 10	-	-	-	-
Preisgruppe D	-	-	-	-
Preisgruppe H	-	-	-	-
Preisgruppe J	-	-	-	-
Preisgruppe M	-	-	-	-
Preisgruppe T	-	-	-	-
Preisgruppe X	-	-	-	-

Aufpreise

Modell: Ricadi 2.0



Einzelemente

Bitte beachten Sie, dass die Elemente Longchair, Umbauecke und Spitz-Ecke klein aus technischen Gründen immer mit einem Basiselement kombiniert werden müssen (3-Sitzer, 2,5-Sitzer oder 2-Sitzer). Elemente mit einer oder ohne Armlehne können nicht einzeln gestellt werden, da diese nicht komplett bezogen sind.

Maße (ca. cm)				
Höhe	81			
Tiefe	90			
Sitzhöhe	46			
Sitztiefe	59			
Art.-Nr.	22500	22002	22001 / 22003	22000
Maße	160 cm	168 cm	154 cm	140 cm
	2,5-Sitzer ohne Armlehne	2-Sitzer mit 2 Armlehnen	2-Sitzer mit Armlehne links / rechts	2-Sitzer ohne Armlehne
Preise in EUR				
Preisgruppe 6	-	-	-	-
Preisgruppe 8	-	-	-	-
Preisgruppe 10	-	-	-	-
Preisgruppe D	-	-	-	-
Preisgruppe H	-	-	-	-
Preisgruppe J	-	-	-	-
Preisgruppe M	-	-	-	-
Preisgruppe T	-	-	-	-
Preisgruppe X	-	-	-	-





Aufpreise

## Modell: Ricadi 2.0



### Einzelelemente

Bitte beachten Sie, dass die Elemente Longchair, Umbauecke und Spitz-Ecke klein aus technischen Gründen immer mit einem Basiselement kombiniert werden müssen (3-Sitzer, 2,5-Sitzer oder 2-Sitzer). Elemente mit einer oder ohne Armlehne können nicht einzeln gestellt werden, da diese nicht komplett bezogen sind.

Maße (ca. cm) Höhe Tiefe Sitzhöhe Sitztiefe	81 90 46 59				
Art.-Nr.	61001 / 61003	61041 / 61043	61401 / 61403	61441 / 61443	
Maße	104 x 154 cm	114 x 154 cm	104 x 184 cm	114 x 184 cm	
	Longchair mit Armlehne links / rechts	Longchair groß mit Armlehne links / rechts	Longchair long mit Armlehne links / rechts	Longchair long groß mit Armlehne links / rechts	
<b>Preise in EUR</b>					
<b>Preisgruppe 6</b>	-	-	-	-	
<b>Preisgruppe 8</b>	-	-	-	-	
<b>Preisgruppe 10</b>	-	-	-	-	
<b>Preisgruppe D</b>	-	-	-	-	
<b>Preisgruppe H</b>	-	-	-	-	
<b>Preisgruppe J</b>	-	-	-	-	
<b>Preisgruppe M</b>	-	-	-	-	
<b>Preisgruppe T</b>	-	-	-	-	
<b>Preisgruppe X</b>	-	-	-	-	



#### Aufpreise

## Modell: Ricadi 2.0





### Einzelelemente

Bitte beachten Sie, dass die Elemente Longchair, Umbauecke und Spitz-Ecke klein aus technischen Gründen immer mit einem Basiselement kombiniert werden müssen (3-Sitzer, 2,5-Sitzer oder 2-Sitzer). Elemente mit einer oder ohne Armlehne können nicht einzeln gestellt werden, da diese nicht komplett bezogen sind.

Maße (ca. cm)				
Höhe	81			
Tiefe	90			
Sitzhöhe	46			
Sitztiefe	59			
Art.-Nr.	62001 / 62003	66020		
Maße	90 x 221 cm	88 cm		
	Eckelement mit 1-Sitzer mit Abschlussteil links / rechts	Spitzecke klein		
Preise in EUR				
Preisgruppe 6	-	-		
Preisgruppe 8	-	-		
Preisgruppe 10	-	-		
Preisgruppe D	-	-		
Preisgruppe H	-	-		
Preisgruppe J	-	-		
Preisgruppe M	-	-		
Preisgruppe T	-	-		
Preisgruppe X	-	-		

#### Aufpreise

Zubehör





Maße (ca. cm) Höhe 81 Tiefe 90 Sitzhöhe 46 Sitztiefe 59				
Art.-Nr.	70100	76300	76340	75020
Maße	100 x 70 cm	70 x 22 x 14 cm	80 x 22 x 14 cm	40 x 40 cm
	Hockerbank	Kopfstütze	Kopfstütze groß	Spitzkissen klein
Preise in EUR				
Preisgruppe 6	-	-	-	-
Preisgruppe 8	-	-	-	-
Preisgruppe 10	-	-	-	-
Preisgruppe D	-	-	-	-
Preisgruppe H	-	-	-	-
Preisgruppe J	-	-	-	-
Preisgruppe M	-	-	-	-
Preisgruppe T	-	-	-	-
Preisgruppe X	-	-	-	-

**Aufpreise**

**Modell: Ricadi 2.0**



**Zubehör**

Maße (ca. cm)					
Höhe	81				
Tiefe	90				
Sitzhöhe	46				
Sitztiefe	59				
Art.-Nr.	75030	75040	75130	77130	
Maße	50 x 50 cm	60 x 60 cm	60 x 40 cm	75 x 75 cm	
	Spitzkissen medium	Spitzkissen gross	Spitzkissen rechteckig medium	Flutterkissen medium	
Preise in EUR					
Preisgruppe 6	-	-	-	-	
Preisgruppe 8	-	-	-	-	
Preisgruppe 10	-	-	-	-	
Preisgruppe D	-	-	-	-	
Preisgruppe H	-	-	-	-	
Preisgruppe J	-	-	-	-	
Preisgruppe M	-	-	-	-	
Preisgruppe T	-	-	-	-	
Preisgruppe X	-	-	-	-	

**Aufpreise**

Modell: Ricadi 2.0



Zubehör

Maße (ca. cm)				
Höhe	81			
Tiefe	90			
Sitzhöhe	46			
Sitztiefe	59			
Art.-Nr.	77140			
Maße	95 x 95 cm			
	Flatterkissen gross			
<b>Preise in EUR</b>				
Preisgruppe 6	-			
Preisgruppe 8	-			
Preisgruppe 10	-			
Preisgruppe D	-			
Preisgruppe H	-			
Preisgruppe J	-			
Preisgruppe M	-			
Preisgruppe T	-			
Preisgruppe X	-			

**Aufpreise**

### Sie sind anspruchsvoll? Gut so - Wir sind es auch!

Daher legen wir großen Wert auf Haltbarkeit, Materialgüte, Langlebigkeit, Sicherheit und Gesundheitsverträglichkeit!

Weil unsere Möbel den hohen Ansprüchen der Gütegemeinschaft Möbel e.V. gerecht werden ist unser gesamtes Sortiment mit dem Gütezeichen „Goldenes M“ und der höchstmöglichen Emissionsklasse A ausgezeichnet



*... das geprüfte Möbel*

**EMISSIONSKLASSE**  
für Möbel  
**Emission class for furniture**

**Sitzmöbel / seating furniture**  
Hersteller-Nr. / manufacturer-no.  
H20140150  
Kollektion / collection / Modell / model

Prüfnummer / control number  
15 01 10

**A**  
**B**  
**C**  
**D**

**A**

Emissionsklasse für Möbel nach der  
**RAL-Registrierung RAL-RG 437**  
der Deutschen Gütegemeinschaft  
**Möbel** • Emission class for furni-  
ture according to RAL-RG 437 •  
[www.emissionslabel.de](http://www.emissionslabel.de)

### Gütezeichen „Goldenes M“

Fast 50 Jahre Forschung, Laborprüfungen, Praxistests, Vergleiche und wissenschaftlicher Austausch stecken hinter dem RAL Gütezeichen „Goldenes M“.

- Geprüfte Qualität nach Güte- und Prüfbestimmungen RAL-GZ 430
- Garantierte Sicherheit durch aufwendige Labor- und Funktionsprüfungen
- Gesundes Wohnen durch strenge Grenzwerte für Schadstoffe - zum Teil strenger als der Gesetzgeber vorschreibt, die in unabhängigen Prüflaboren festgelegt wurden

**Das „Goldene M“ bedeutet für den Möbelkäufer: Dies ist Qualität, auf die Sie sich verlassen können.**

### Emissionslabel

Ein Expertenkreis der Deutschen Gütegemeinschaft Möbel e.V. hat in Zusammenarbeit mit führenden Prüfinstituten wie dem TÜV Rheinland, der LGA Nürnberg und dem ECO-Institut ein Emissionslabel für Möbel entwickelt.

- Das Label gibt dem Verbraucher Informationen zur Schadstoffemission und soll ihn vor gesundheitlichen Beeinträchtigungen schützen
- Das gesamte Sortiment ist nach diesen Richtlinien klassifiziert
- Der Nachweis der Klassifizierungen erfolgt aufgrund der Einhaltung der Vergabegrundlage mit entsprechenden Schadstoffprüfungen von neutralen Prüfinstituten auf Basis der Anforderungen nach RAL-GZ 430 oder derer des Blauen Engels.

**Unsere Produkte erfüllen die höchstmögliche Emissionsklasse „A“, was uns ein ruhiges Gewissen und Ihnen höchstmögliche Sicherheit in Bezug auf die Emissionswerte Ihres Polstermöbels bietet.**



Modell: Ricadi 2.0



Blauer Engel und Longlife

## Sie sind anspruchsvoll? Gut so - Wir sind es auch!

Gerade in dem Bereich Leder ist uns ein verantwortungsbewusster Umgang mit Umwelt und Gesundheit sehr wichtig. Unsere Leder sind mit dem „Blauen Engel“ ausgezeichnet, da wir gezielt gesundheitlich unbedenkliche Polsterleder für unsere Möbel auswählen.

Damit unsere Kunden lange Freude an Ihrer Ledergarnitur haben, bieten wir nun die Möglichkeit bis zu 4 Wochen nach dem Kauf des Möbels eine zusätzliche 5-Jahre-Service-Garantie abzuschließen.



[www.blauer-engel.de/uz148](http://www.blauer-engel.de/uz148)

### Blauer Engel - Umweltfreundliche Polsterleder

Der Blaue Engel für emissionsarme Polsterleder signalisiert, dass bei den ausgezeichneten Ledern die Umwelt- und Gesundheitsbelastungen von der Produktion über die gesamte Nutzungsdauer, bis hin zur Verwertung und Entsorgung minimiert sind.

Folgende Lederqualitäten sind mit dem Blauen Engel ausgezeichnet:

Cento  
Dickleder Torero  
Life-Line  
Nature



**Der Blaue-Engel ist das weltweit erfolgreichste Umweltzeichen mit einer Markenbekanntheit von 92%!**

### Longlife - 5-Jahres-Service-Garantie.

Mit den richtigen Reinigungs- und Pflegemitteln erhalten Sie den Wert Ihres Polstermöbels und haben lange Freude daran. Als Teil dieser 5-Jahre-Service-Garantie erhalten Sie eine professionelle, telefonische Beratung, gratis Spezialprodukte und einen kostenlosen Support.

Die Garantie kann für folgende Lederqualitäten abgeschlossen werden:

Cento  
Dickleder Torero  
Mercury

**Longlife**  
by 3C Care



**Die Longlife 5-Jahres-Service-Garantie bietet Sicherheit für ein Polsterleder, dass besonders langlebig und einfach zu pflegen ist!**

Weitere Informationen finden Sie unter [www.3c-care.de](http://www.3c-care.de)

---

## Was ist OEKO-TEX® ?

Zahlreiche unserer Stoffe und Polstermaterialien sind mit dem STANDARD 100 by OEKO-TEX® Label ausgezeichnet. Ist ein textiler Artikel mit diesem Label ausgezeichnet, können Sie sich darauf verlassen, dass dieser Stoff bzw. das Polstermaterial auf Schadstoffe geprüft wurde und der Artikel somit gesundheitlich unbedenklich ist.

**Die Angabe welche unserer Bezugstoffe zertifiziert sind und weitere hilfreiche Informationen finden Sie auf unserer Homepage unter <https://www.candy-polstermoebel.de/bezuege/stoffe/>**

Die Auszeichnung bietet Ihnen folgende Vorteile:



(Beispiellabel)

- STANDARD 100 by OEKO-TEX® gehört zu den weltweitbekanntesten Labels für schadstoffgeprüfte Textilien. Es steht für Kundenvertrauen und hohe Produktsicherheit.
- Die Prüfung wird von unabhängigen OEKO-TEX® Instituten auf der Grundlage eines umfangreichen OEKO-TEX® Kriterienkataloges durchgeführt.
- Sie berücksichtigen im Prüfverfahren zahlreiche sowohl reglementierte wie nicht-reglementierte Substanzen, die der menschlichen Gesundheit schaden könnten.
- Vielfach gehen die gesetzten Grenzwerte für den STANDARD 100 über nationale und internationale Vorgaben hinaus.
- Der Kriterienkatalog wird mindestens einmal jährlich aktualisiert und um neue wissenschaftliche Erkenntnisse oder gesetzliche Vorgaben erweitert.

Modell: Ricadi 2.0



EU Richtlinien

---

**WEEE-Reg.-Nr. DE 22661937**

Informationspflichten gemäß §18 Abs. 2 Elektro- und Elektronikgerätegesetz:

<https://www.bmu.de/themen/wasser-abfall-boden/abfallwirtschaft/statistiken/elektro-und-elektronikaltgeraete/>